









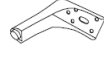

この度は(株)マナビインテリアハーツの商品をお買い上げ頂きまして誠にありがとうございます。
ご使用前に必ずこの説明書をよく読んで頂き、正しくご使用下さい。

組立上の注意

組立前に全ての部品がそろっている事をご確認の上、説明書の手順にそって、平らできれいな場所で組立して下さいませお願い致します。

Ax1	Bx1	Cx1	Dx1	Ex4	Fx8
					
Gx1	Hx16	Ix1	Jx1	Kx1	
					

手順① 下記図の位置に部品Eと部品Fを取り付けます。

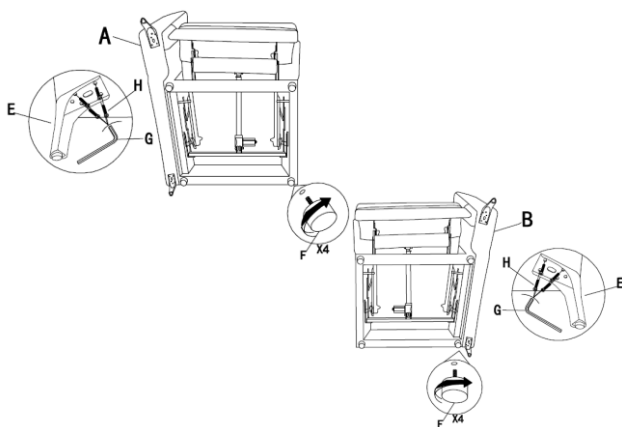

手順② 部品Aと部品Bを下記図のように取り付けます。

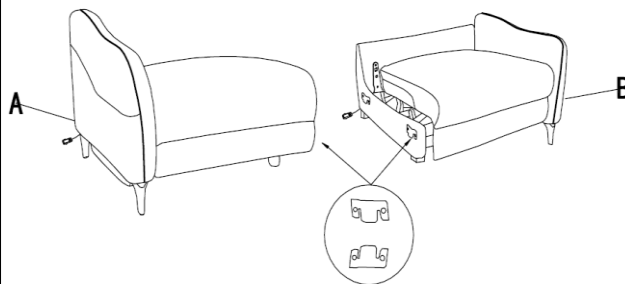

手順③ 背もたれ部品Cと部品Dを本体に差し込みます。

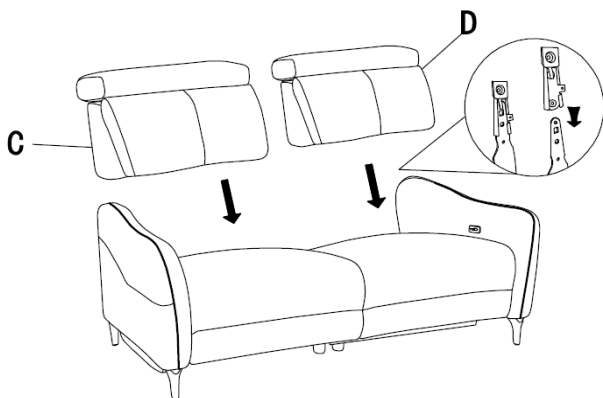

手順④ 最後に電源コードFをセットし動作確認をします。

