

①

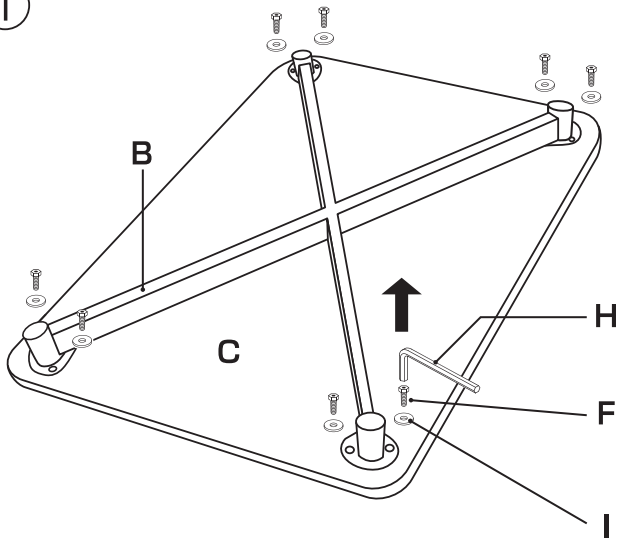

輸送の保護のため取り付けられていた天板「C」と、ジョイント用の金具「B」を外します。

②

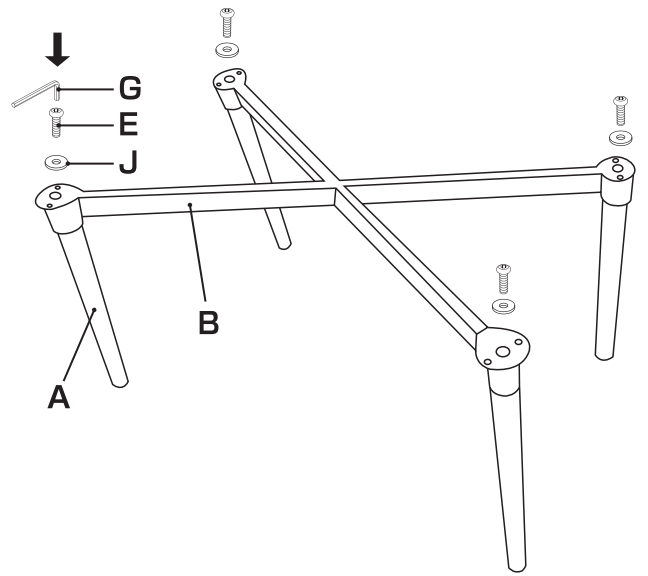

外したジョイント用金具「B」に脚「A」を取り付けます。

③

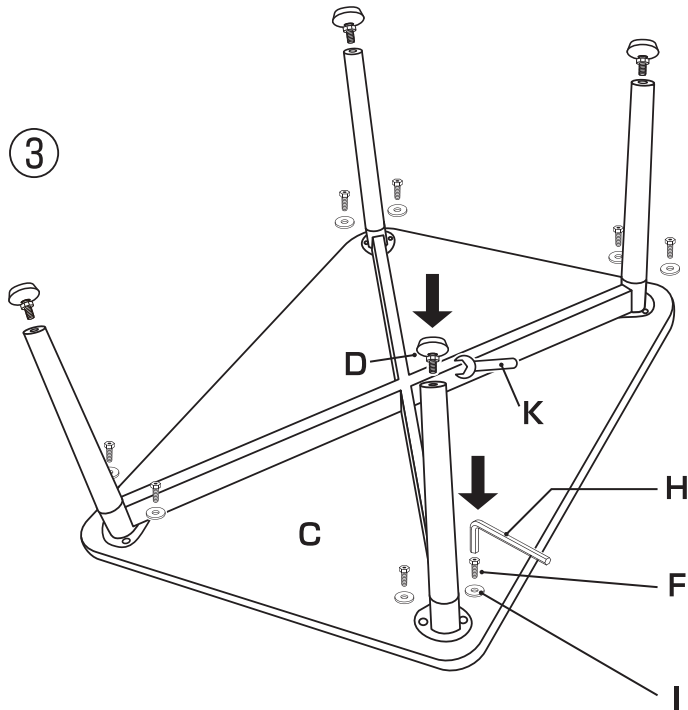





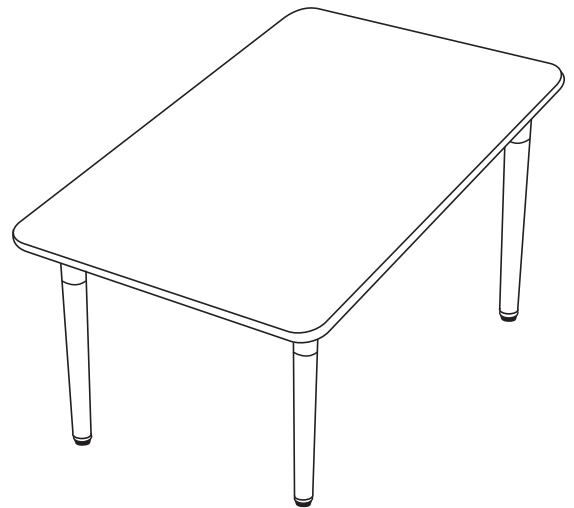

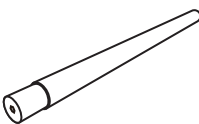
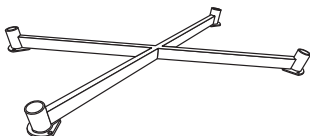
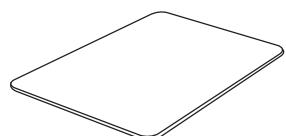
②で組み立てた脚を天板「C」に、①で外した「H」「I」「F」を使用し取り付けます。その後脚の先端に「D」を付属のレンチを使用して取り付けてください。

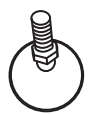
④

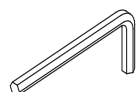

A×4個(脚)		B×1個		C×1個(天板)			
							

D×5個 (内予備1個)	E×5個 (内予備1個)	F×9個 (内予備1個)	G×1個	H×1個	I×8個	J×5個 (内予備1個)	K×1個
							

ダイニングチェア アンリ

取扱い・組立説明書

この度は当製品をお買い上げ頂き誠にありがとうございます。本製品を組み立てる前に、必ず説明書をよくお読みのうえ正しく組み立てて、ご使用下さいますようお願い致します。

組立時前に注意事項を
必ずご確認ください。

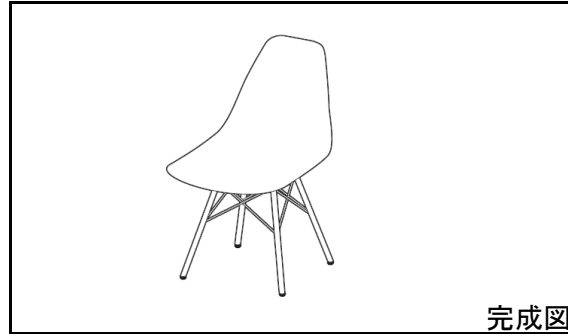

完成図

設置上の注意

- 床の平らな場所に、水平になるように設置してください。(ガタつき、転倒、変形の原因になります。)
- 高温、多湿の場所での設置は避けてください。(ガタつき、カビ、ワレ、変形の原因になります。)
- 直射日光の当たる場所、暖房器具の近くには設置しないでください。
(火災や商品の変形、変色、その原因になります。)
- 上下左右連結式の家具は、確実に連結してあるか確認してください。(転倒、破損の原因になります。)
- ビニール製の壁紙やクッションフロアーの場合、塗装表面部分が直接触れるような設置は避けてください。
塗装表面部分と化学変化を起こし、色移りすることがあります。

使用上の注意

- 家具を移動する時は引きずらず、必ず持ち上げて移動してください。
- 家具の上に立ったり、飛んだり、座ったりしないで下さい。
(ケガや転倒の原因になります。)
- 物を載せるときは、左右均等になるように載せてください。反りの防止になります。

お掃除・メンテナンスの際の注意

- ねじは定期的に点検し、緩んでいる場合はしっかり締めて下さい。
- 汚れを拭き取るために、除光液やシンナーを使用しないでください。塗装面が冒されます。
汚れを拭き取る場合は空拭きか、固く絞った柔らかい布で軽く拭き取るようにして下さい。

パーツ一覧

組立を行う前に、以下の部品が全て揃っているかご確認ください。

No.	形状	名称	数	No.	形状	名称	数
1		座面	1				
2		脚	1				
A		六角レンチ	1				
B		ボルト	4				
C		スプリングワッシャー	4				
D		ワッシャー	4				

品名	ダイニングチェア アンリ
サイズ	幅46 × 奥行52 × 高さ82.5 × 座面高45cm
構造部材	本体:ポリエチレンテレフタレート(PET) 脚材:ビーチ材・スチール
原産国	中国
販売元	(株)マナベインテリアハーツ

住所

〒569-0002 大阪府高槻市東上牧1丁目2-1

1

座面を裏返し、取付部に貼ってあるフェルトを外します。

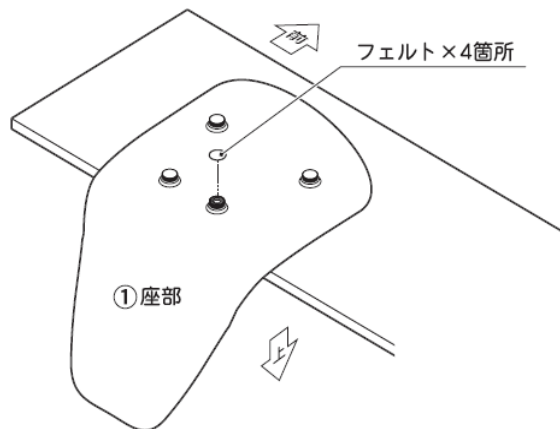

※組立ては座面を裏返し、机の上などで行っていただくと組立てやすくなります。
その際必ず、クッションとなる養生を敷いて行って下さい。

2

脚をボルトとワッシャーを使い取り付けます。この際、ボルトは仮締めにしておいて下さい。

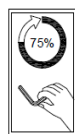

脚には前後があります。
向きにご注意ください。

前

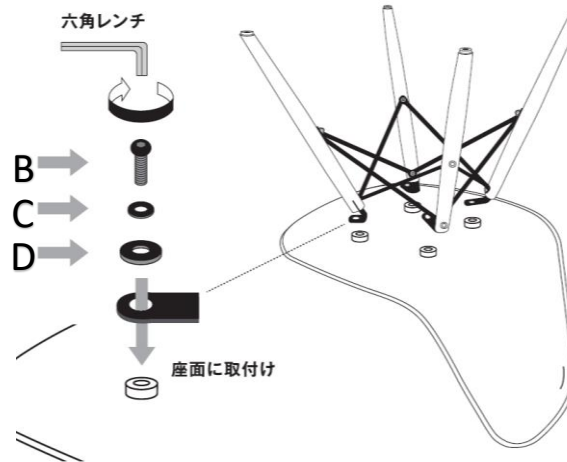
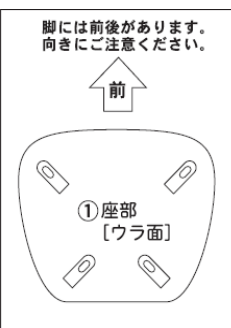
**3**

本体を起こし、座面に軽く体重をかけていただき、脚を安定させて下さい。
最後にボルトを締め切ったら、完成です。

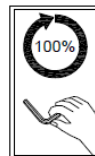
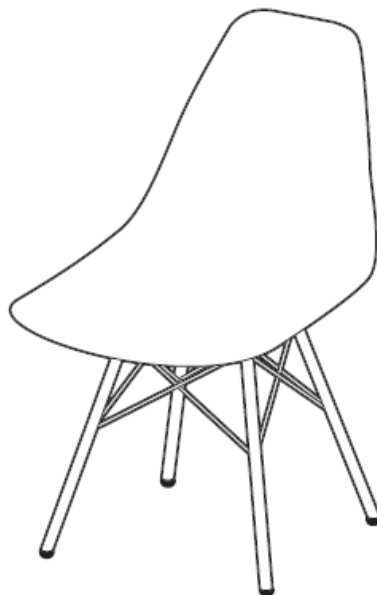
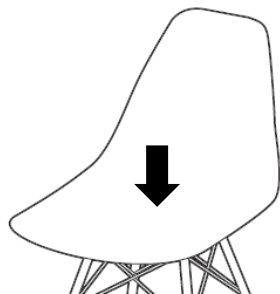

※使用中もボルトの緩みがないか定期的を確認していただき、
緩んできた場合は再度、締め直して下さい。